

- 斜楔宽度65mm。
- 额外的SC(标准延伸部分长70mm)可加长到150mm。
- V型面自动调节装置。
- 加工力(30万回)14.7KN。
- 角度范围0到25°，以5°递增。
- 底座与滑动块的单边间隙0.005~0.015。

#### ■ T-SULNC规格

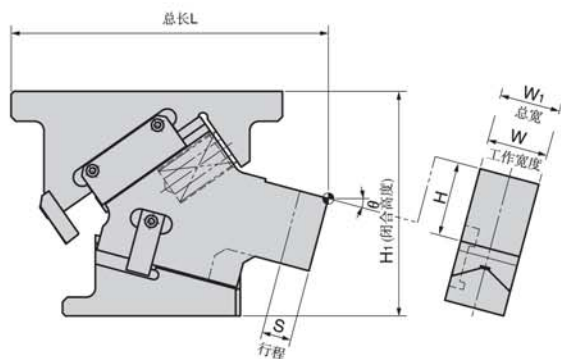

工作面		工作角度 $\theta$	行程 S	加工力 KN (tonf) (30万回)	尺寸			弹簧回复力 N(kgf)	
W	H				W <sub>1</sub>	H <sub>1</sub>	L	初压	终压
65	80	00	30.2	14.7 (1.5)	65	240	335.00	126.9(12.9)	2115.0 (215.7)
		05	31.9				338.62	211.5(21.6)	
		10	35.0				341.65	211.5(21.6)	
		15	31.4				339.01	550.0(56.1)	
		20	32.3				335.66	634.5(64.7)	
	25	35.0	331.55	634.5(64.7)					

#### ■ T-SULNC的结构与装配及分解

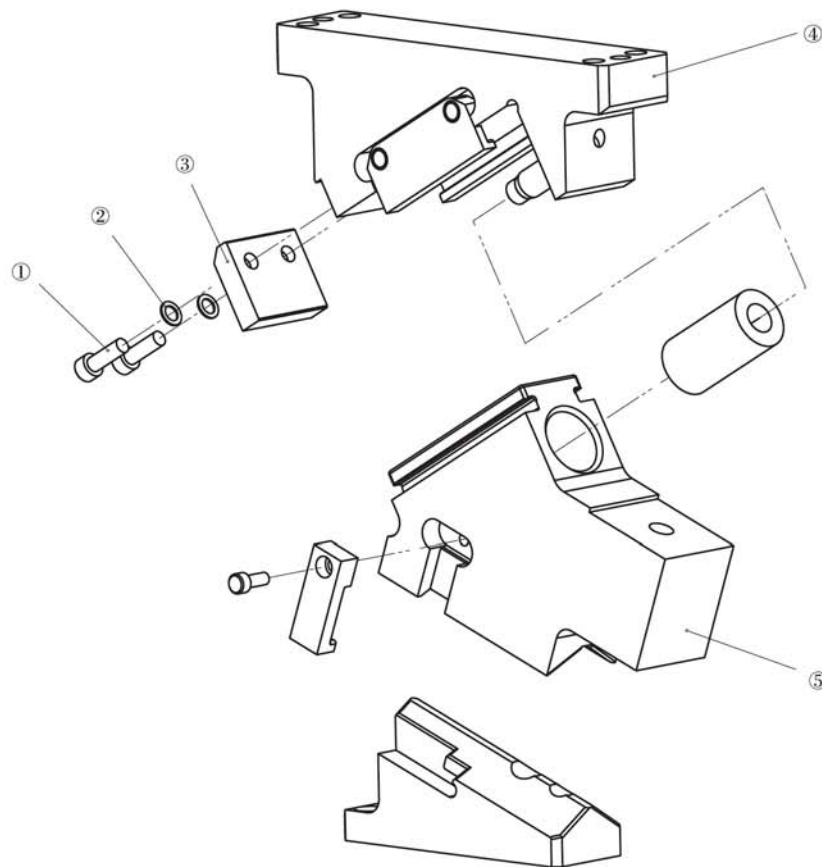

#### ● T-SULNC的分解方法

- 1) 拆下内六角螺栓①和垫圈②，并移开挡块③。
- 2) 从底座④向后拉动滑动块⑤并移开。

#### ● T-SULNC的装配方法

- 1) 按照与分解方法相反的顺序安装各部件。
  - 确保滑动区域和安装部件间无异物。
  - 控制滑动块和底座之间间隙。装配前在底座和滑动块上印上相应的系列号标记。
  - 分解后重组时，切记安装好所有螺栓。

## T-SULNC65-00

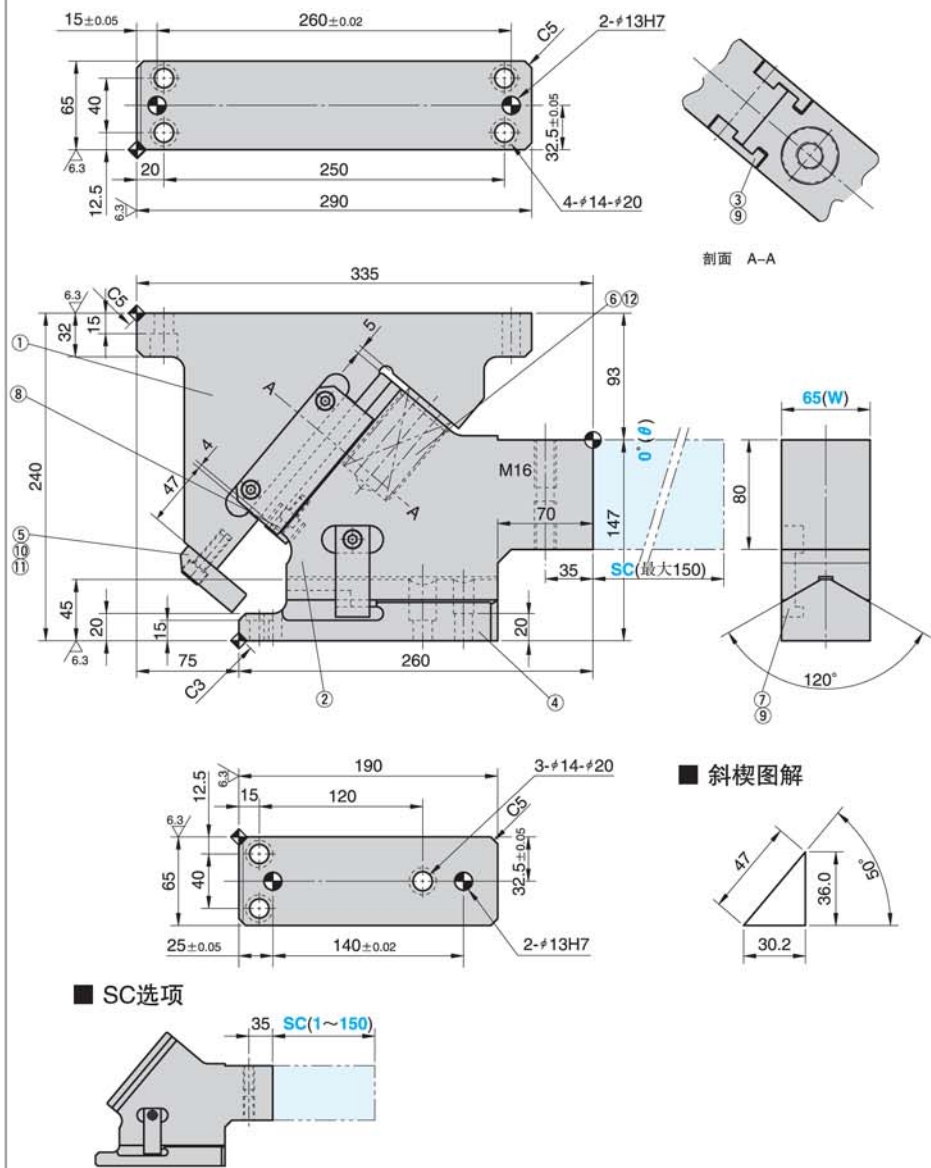

行程 S	加工力 KN (tonf) (30万回)	弹簧回复力 N(kgf)		总重量 kg	代号	(W)	(θ)
		初压	终压				
30.2	14.7 (1.5)	126.9 (12.9)	2115.0 (215.7)	33.7	T-SULNC	65	00

订购编号: 

代 码	(W)	-	(θ)
T-SULNC	65	-	00
T-SULNC	65	-	00-SC120-N12

选项 代号	注 解
SC	工作面可以加长1到150mm(每1mm为单位)
N12	底座和驱动块销孔变为φ12H7

### ■ 结构明细表

序号	名 称	数量	材料和备注
①	底座	1	QT500
②	滑动块	1	QT500 带石墨
③	导向块	2	45 带石墨
④	驱动块	1	HT300
⑤	挡板	1	20
⑥	螺旋弹簧	1	TL40-125
⑦	强制拉回块	1	45
⑧	优力胶	1	聚氨酯
⑨	内六角螺钉	5	M8×20
⑩	内六角螺钉	2	M10×30
⑪	弹簧垫圈	2	弹性垫圈10
⑫	弹簧销	1	45

### ■ 弹簧图解

(弹簧压缩5mm时的弹簧力)

- 弹 簧 TL40-125 (1个)
- 弹簧系数 42.3N/mm (4.31kgf/mm)

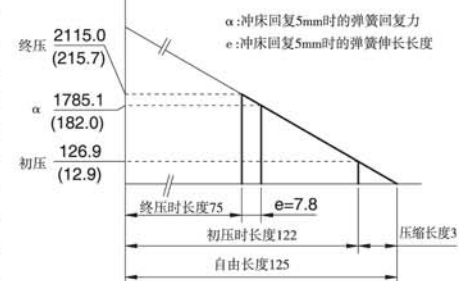

### ■ 需预留移动空间

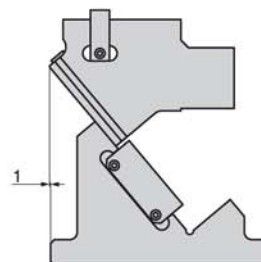

T-SULNC65-05

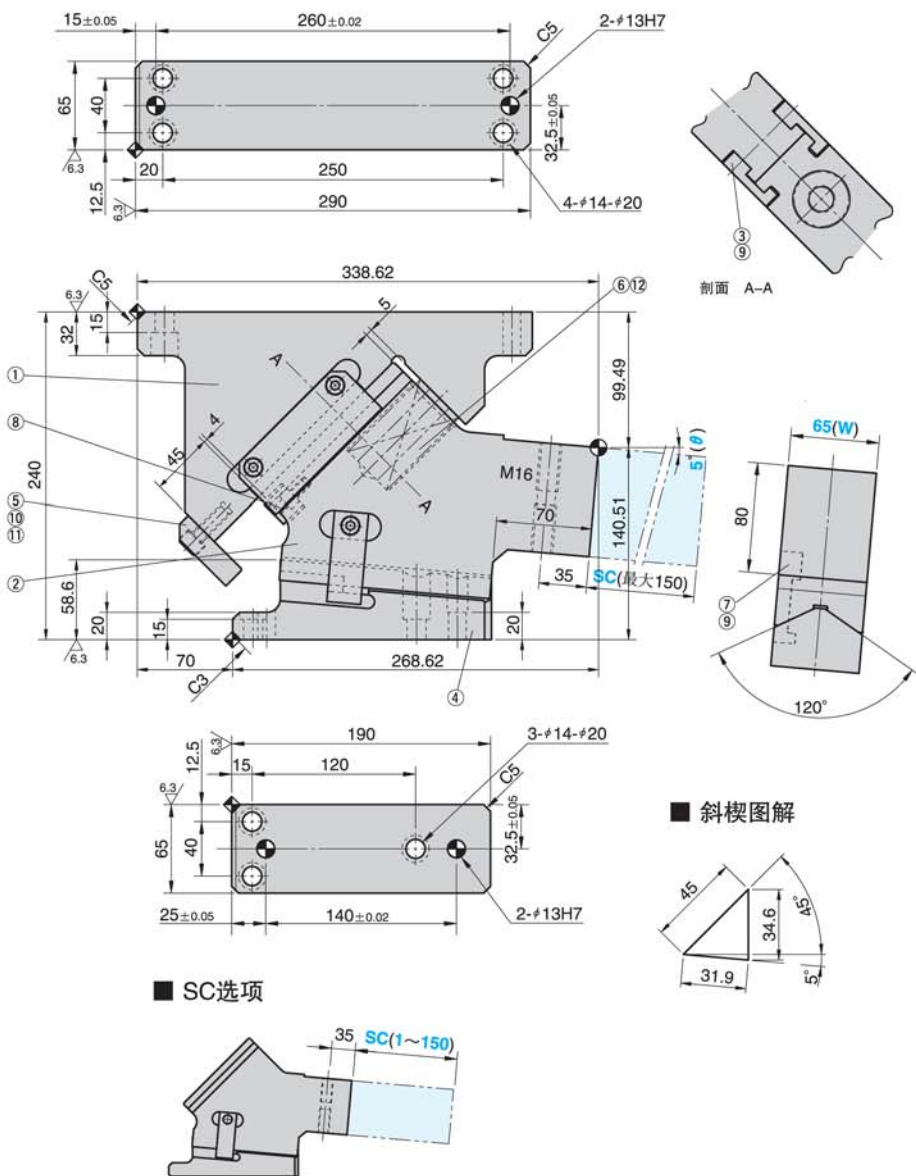

行程 S	加工力 KN (tonf) (30万回)	弹簧回复力 N(kgf)		总重量 kg	代号	(W)	(θ)
		初压	终压				
31.9	14.7 (1.5)	211.5 (21.6)	2115.0 (215.7)	33.2	T-SULNC	65	05

订购编号: 

代 码	(W)	-	(θ)
T-SULNC	65	-	05
T-SULNC	65	-	05-SC120-N12

选项 代号	注 解
SC	工作面可以加长1到150mm(每1mm为单位)
N12	底座和驱动块销孔变为φ12H7

■ 结构明细表

序号	名 称	数量	材料和备注
①	底座	1	QT500
②	滑动块	1	QT500 带石墨
③	导向块	2	45 带石墨
④	驱动块	1	HT300
⑤	挡板	1	20
⑥	螺旋弹簧	1	TL40-125
⑦	强制拉回块	1	45
⑧	优力胶	1	聚氨酯
⑨	内六角螺钉	5	M8×20
⑩	内六角螺钉	2	M10×30
⑪	弹簧垫圈	2	弹性垫圈10
⑫	弹簧销	1	45

■ 弹簧图解

(弹簧压缩5mm时的弹簧力)

- 弹 簧 TL40-125 (1个)
- 弹簧系数 42.3N/mm (4.31kgf/mm)

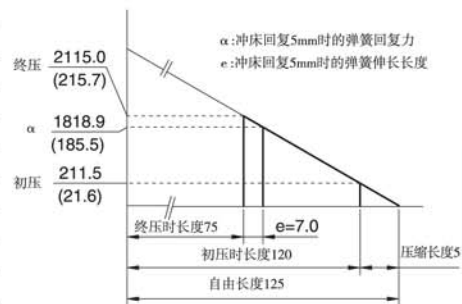

■ 需预留移动空间

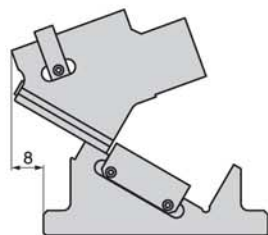



T-SULNC65-10

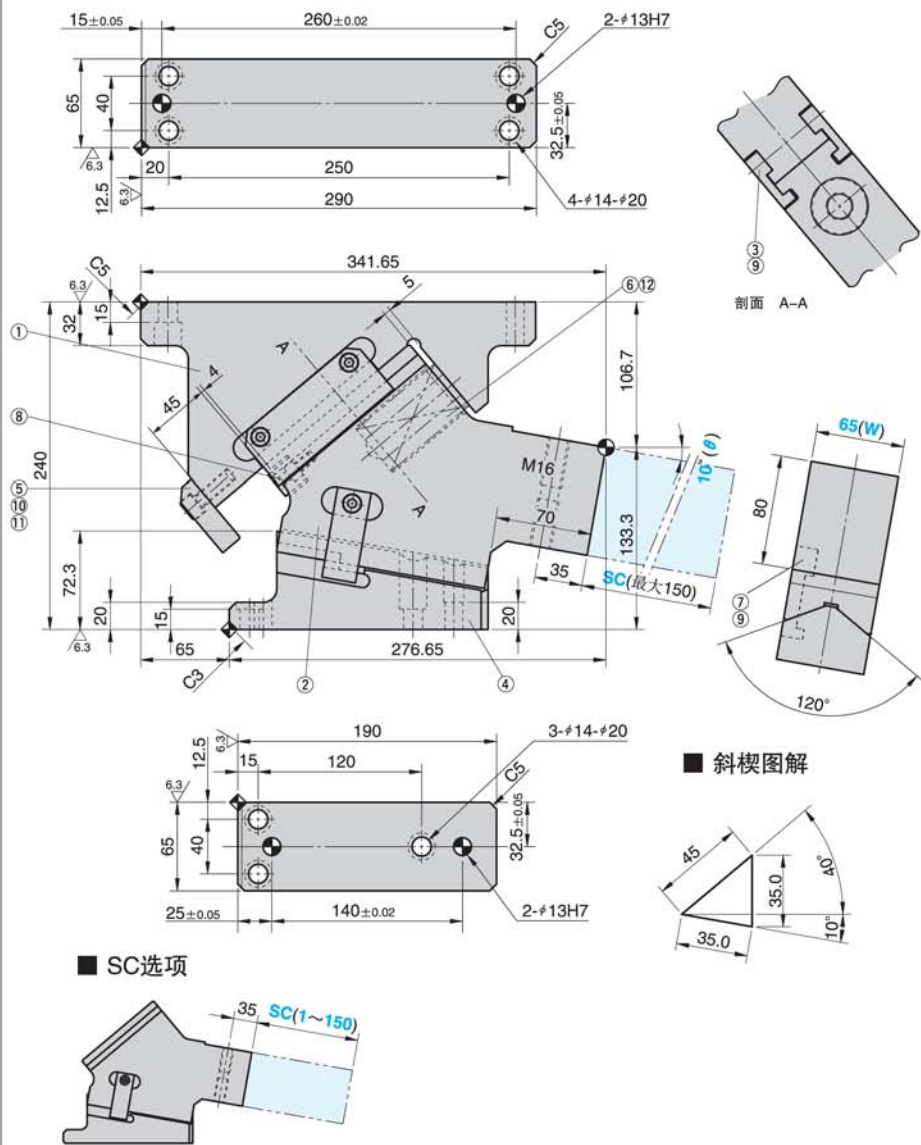

斜楔图解

SC选项

行程 S	加工力 KN (tonf) (30万回)	弹簧回复力 N(kgf)		总重量 kg	代号	(W)	(θ)
		初压	终压				
35.0	14.7 (1.5)	211.5 (21.6)	2115.0 (215.7)	32.7	T-SULNC	65	10

订购编号:

代号	(W)	(θ)
T-SULNC	65	10
T-SULNC	65	10-SC120-N12

选项代号	注解
SC	工作面可以加长到150mm(每1mm为单位)
N12	底座和驱动块销孔变为φ12H7

结构明细表

序号	名称	数量	材料和备注
①	底座	1	QT500
②	滑动块	1	QT500 带石墨
③	导向块	2	45 带石墨
④	驱动块	1	HT300
⑤	挡板	1	20
⑥	螺旋弹簧	1	TL40-125
⑦	强制拉回块	1	45
⑧	优力胶	1	聚氨酯
⑨	内六角螺钉	5	M8×20
⑩	内六角螺钉	2	M10×30
⑪	弹簧垫圈	2	弹性垫圈10
⑫	弹簧销	1	45

弹簧图解

(弹簧压缩5mm时的弹簧力)

- 弹簧 TL40-125 (1个)
- 弹簧系数 42.3N/mm (4.31kgf/mm)

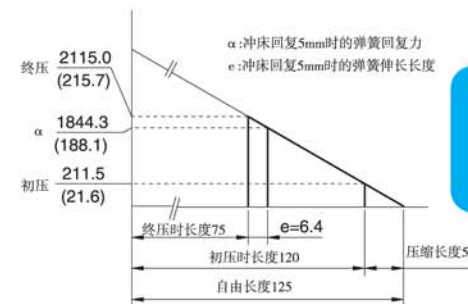

需预留移动空间

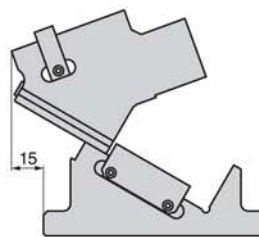

T-SULNC65-15

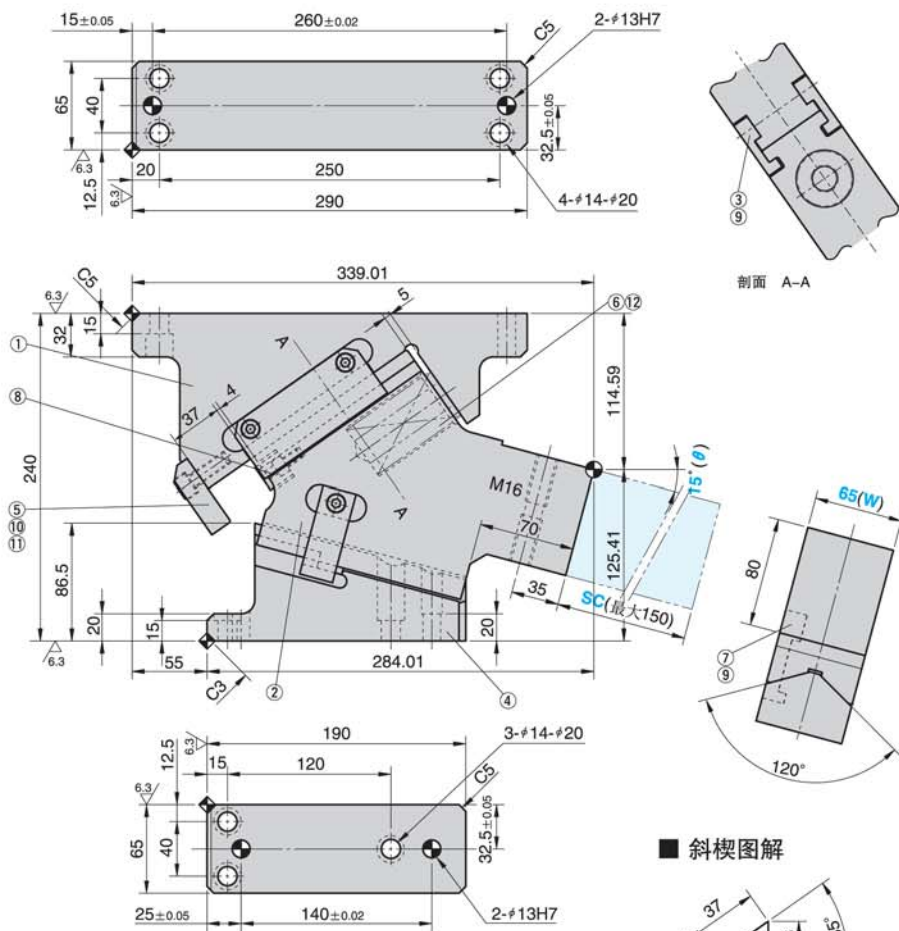

■ 斜楔图解

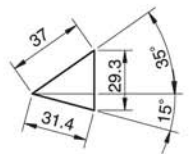

■ SC选项

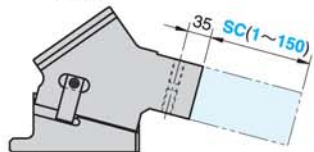

行程 S	加工力 KN (tonf) (30万回)	弹簧回复力 N(kgf)		总重量 kg	代号	(W)	(θ)
		初压	终压				
31.4	14.7 (1.5)	550.0 (56.1)	2115.0 (215.7)	32.1	T-SULNC	65	15

订购编号:

代号	(W)	-	(θ)
----	-----	---	-----

T-SULNC 65 - 15  
T-SULNC 65 - 15 - SC120 - N12

选项代号	注解
SC	工作面可以加长到150mm(每1mm为单位)
N12	底座和驱动块销孔变为φ12H7

■ 结构明细表

序号	名称	数量	材料和备注
①	底座	1	QT500
②	滑动块	1	QT500 带石墨
③	导向块	2	45 带石墨
④	驱动块	1	HT300
⑤	挡板	1	20
⑥	螺旋弹簧	1	TL40-125
⑦	强制拉回块	1	45
⑧	优力胶	1	聚氨酯
⑨	内六角螺钉	5	M8×20
⑩	内六角螺钉	2	M10×30
⑪	弹簧垫圈	2	弹性垫圈10
⑫	弹簧销	1	45

■ 弹簧图解

(弹簧压缩5mm时的弹簧力)

- 弹簧 TL40-125 (1个)
- 弹簧系数 42.3N/mm (4.31kgf/mm)

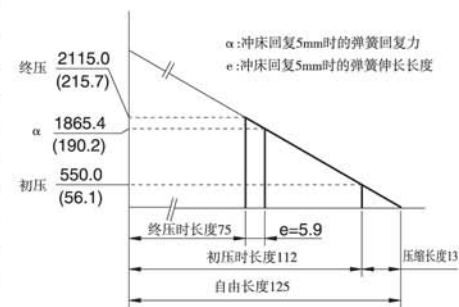

■ 需预留移动空间

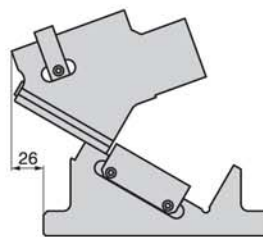

## T-SULNC65-20

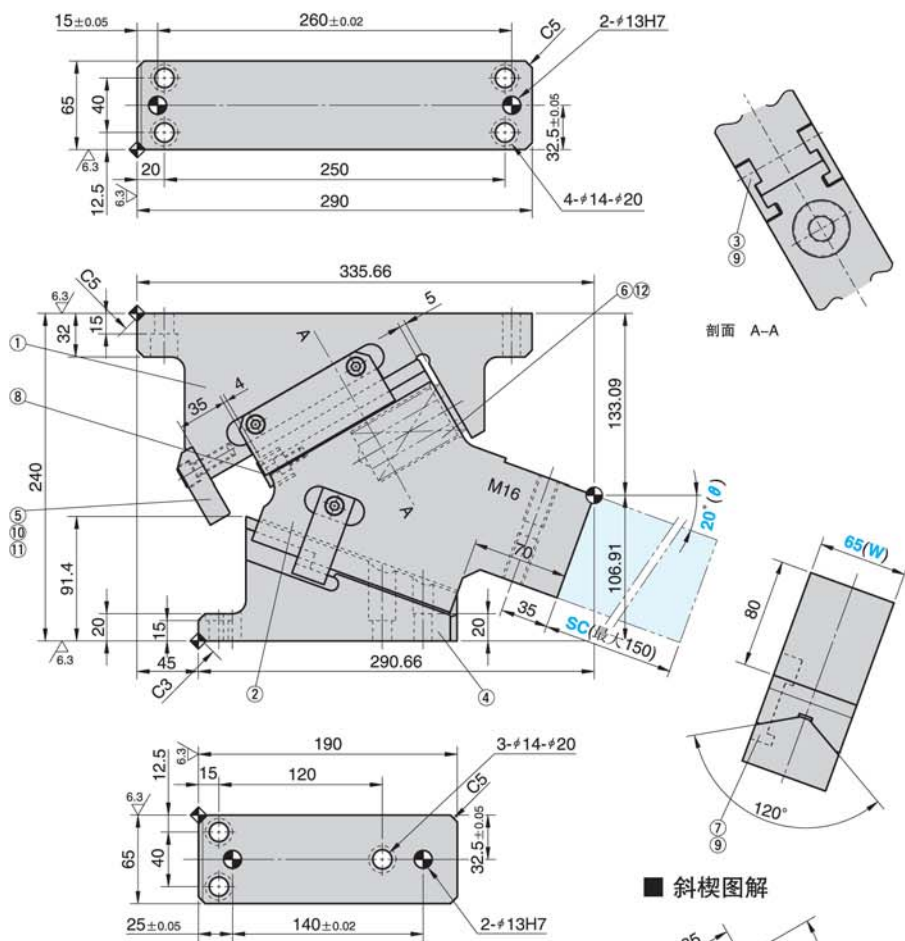

斜楔图解

### SC选项

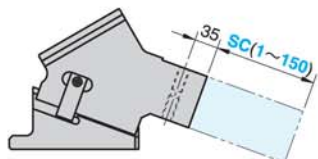

行程 S	加工力 KN (tonf) (30万回)	弹簧回复力 N(kgf)		总重量 kg	代号	(W)	(θ)
		初压	终压				
32.3	14.7 (1.5)	634.5 (64.7)	2115.0 (215.7)	32.1	T-SULNC	65	20

订购编号:

代号	(W)	-	(θ)
----	-----	---	-----

T-SULNC 65 - 20  
T-SULNC 65 - 20-SC120-N12

选项代号	注解
SC	工作面可以加长1到150mm(每1mm为单位)
N12	底座和驱动块销孔变为φ12H7

### 结构明细表

序号	名称	数量	材料和备注
①	底座	1	QT500
②	滑动块	1	QT500 带石墨
③	导向块	2	45 带石墨
④	驱动块	1	HT300
⑤	挡板	1	20
⑥	螺旋弹簧	1	TL40-125
⑦	强制拉回块	1	45
⑧	优力胶	1	聚氨酯
⑨	内六角螺钉	5	M8×20
⑩	内六角螺钉	2	M10×30
⑪	弹簧垫圈	2	弹性垫圈10
⑫	弹簧销	1	45

### 弹簧图解

(弹簧压缩5mm时的弹簧力)

- 弹簧 TL40-125 (1个)
- 弹簧系数 42.3N/mm (4.31kgf/mm)

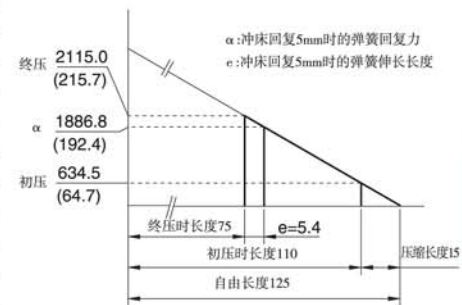

### 需预留移动空间

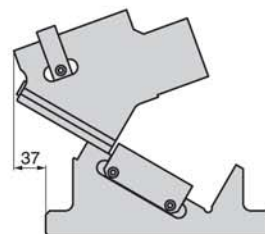



### T-SULNC65-25

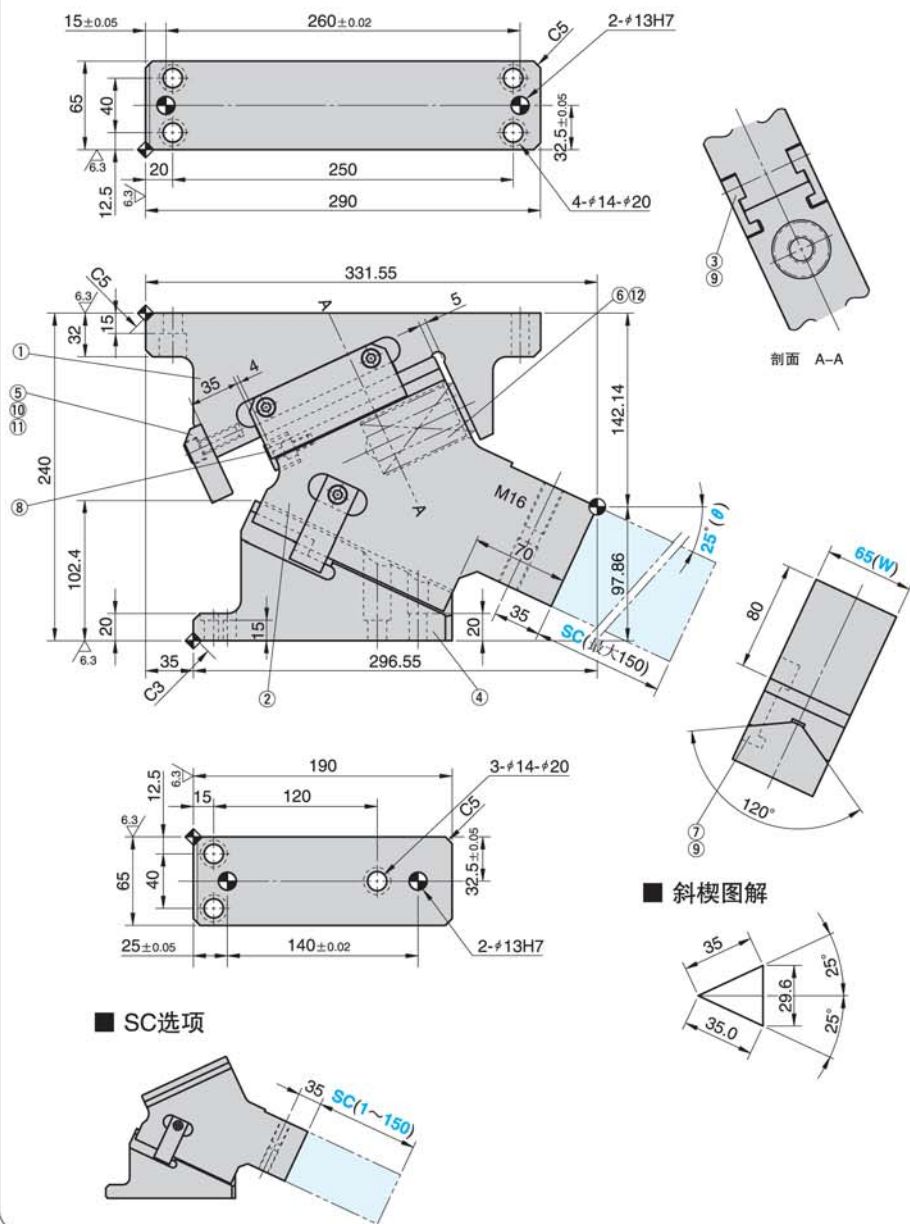

行程 S	加工力 KN (tonf) (30万回)	弹簧回复力 N(kgf)		总重量 kg	代号	(W)	(θ)
		初压	终压				
35.0	14.7 (1.5)	634.5 (64.7)	2115.0 (215.7)	31.8	T-SULNC	65	25

订购编号:

代号	(W)	-	(θ)
----	-----	---	-----

T-SULNC 65 - 25  
T-SULNC 65 - 25 - SC120 - N12

选项代号	注解
SC	工作面可以加长1到150mm(每1mm为单位)
N12	底座和驱动块销孔变为φ12H7

### ■ 结构明细表

序号	名称	数量	材料和备注
①	底座	1	QT500
②	滑动块	1	QT500 带石墨
③	导向块	2	45 带石墨
④	驱动块	1	HT300
⑤	挡板	1	20
⑥	螺旋弹簧	1	TL40-125
⑦	强制拉回块	1	45
⑧	优力胶	1	聚氨酯
⑨	内六角螺钉	5	M8×20
⑩	内六角螺钉	2	M10×30
⑪	弹簧垫圈	2	弹性垫圈10
⑫	弹簧销	1	45

### ■ 弹簧图解

(弹簧压缩5mm时的弹簧力)

- 弹簧 TL40-125 (1个)
- 弹簧系数 42.3N/mm (4.31kgf/mm)

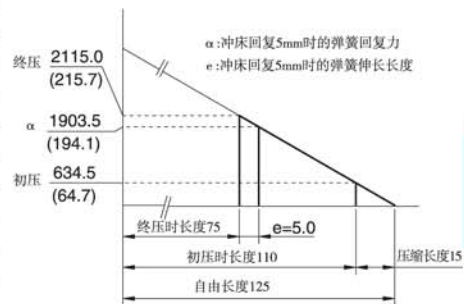

### ■ 需预留移动空间

